

ミニロケット工作

練馬1団ビーバースカウト

2021/06/06

① 道具^{どうぐ}をそろえて確認^{かくにん}する。

セロハンテープ
両面^{りょうめん}テープ（便利^{べんり}な道具^{どうぐ}）

ハサミ（カッター）。てをきらない
ように注意^{ちゅうい}する。

定規^{ジョウギ}（せんを引く道具^{どうぐ}）

ボールペン（えんぴつ）下に敷く
色えんぴつ

クリップ

下に敷く^{しく}新聞^{しんぶん}



②材料ざいりょうをそろえて確認かくにんする。

トイレトペーパーの芯しん

フィルムケース

バスクリン固形



③ トイレトペーパーの芯^{しん}をつぶして定規^{じょうぎ}でせんを引く

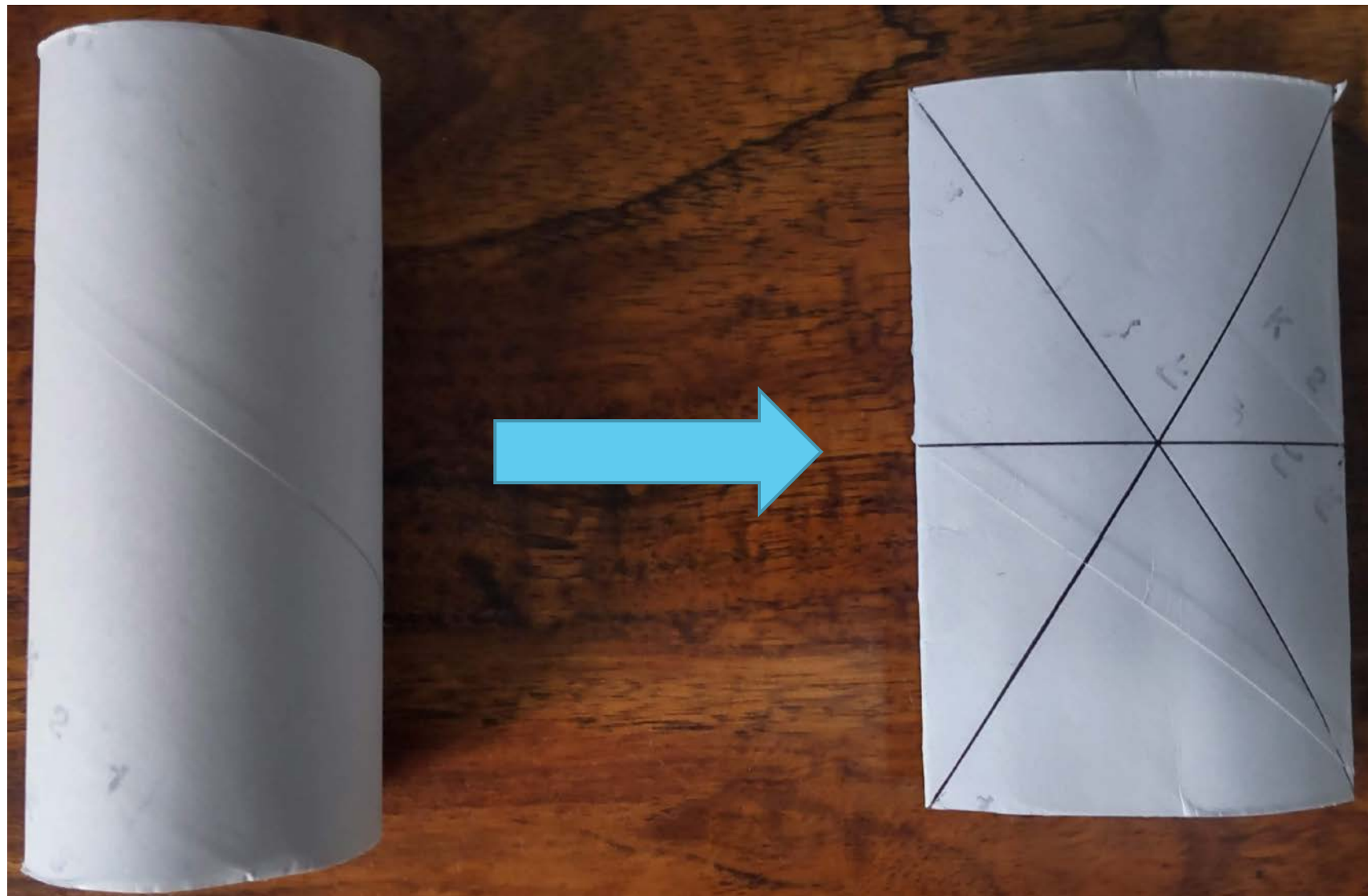

④ トイレトペーパーの芯_{しん}のせんを切る

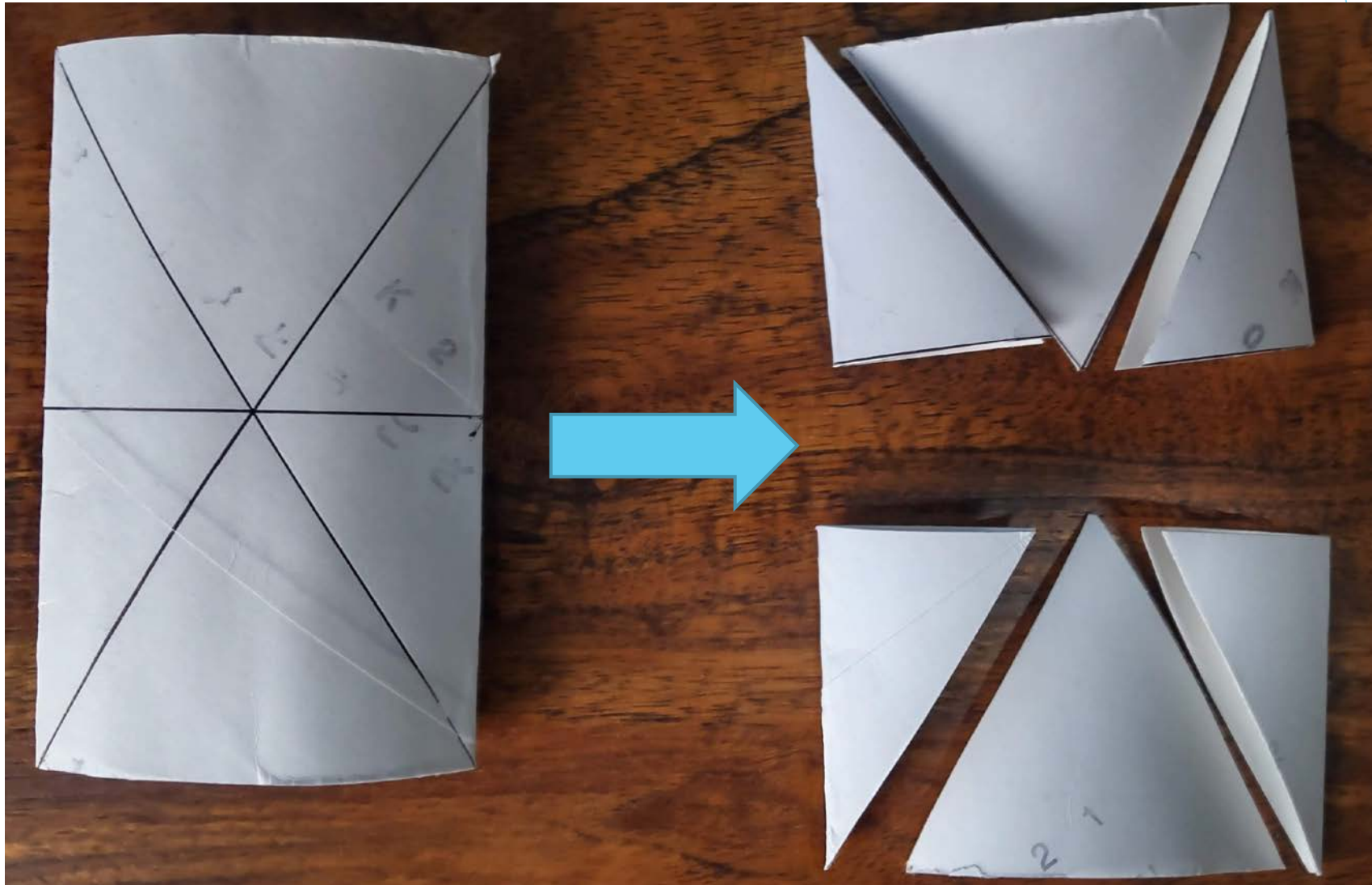

⑤ トイレトペーパーの芯しんを使って部品ぶひんを作る

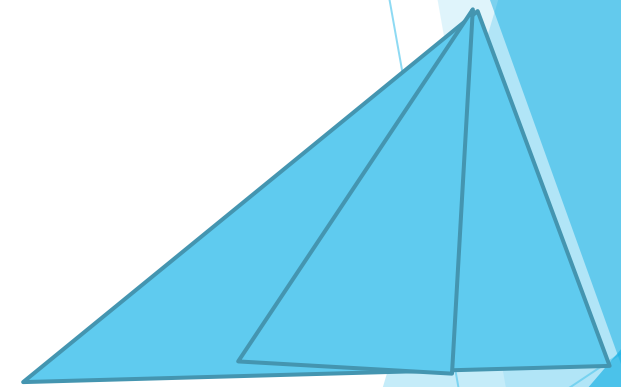
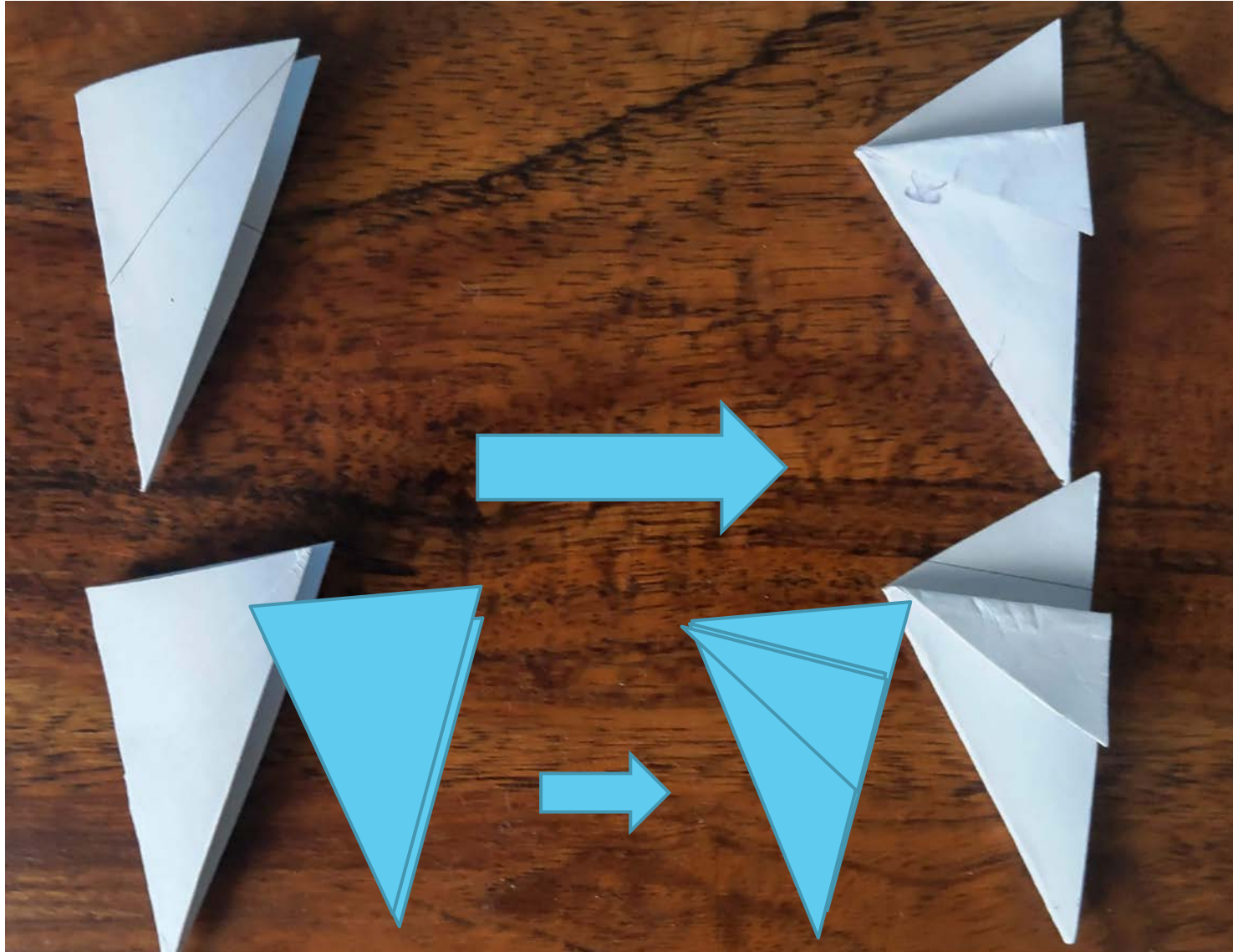

⑥ トイレト紙の芯しんを使って部品ぶひんを作る

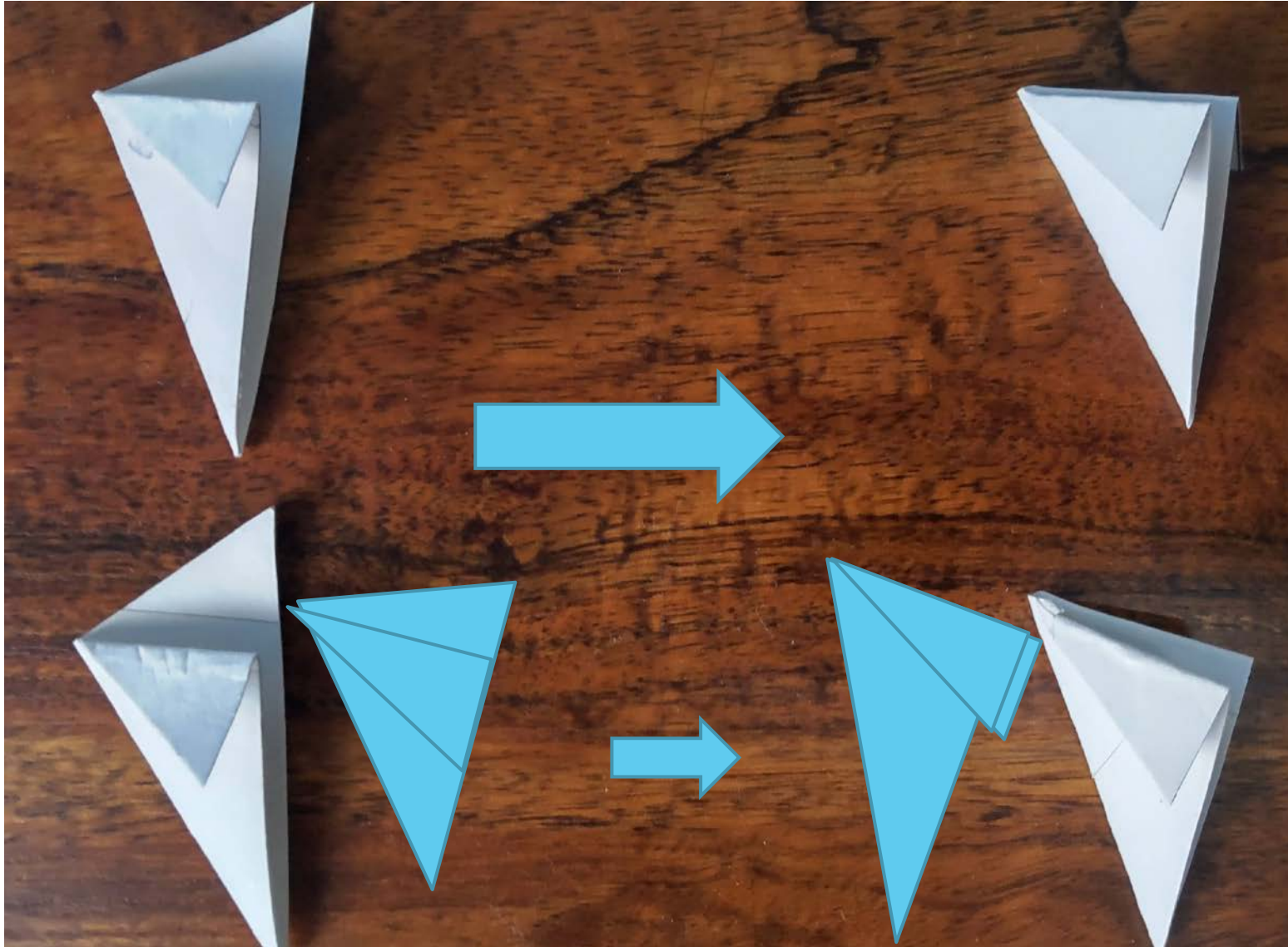

⑦ トイレトペーパーの芯しんを使って部品ぶひんが出来た？

同じ部品を4こつくみましょう。つぎに、好きな色や絵を描いてみましょう。

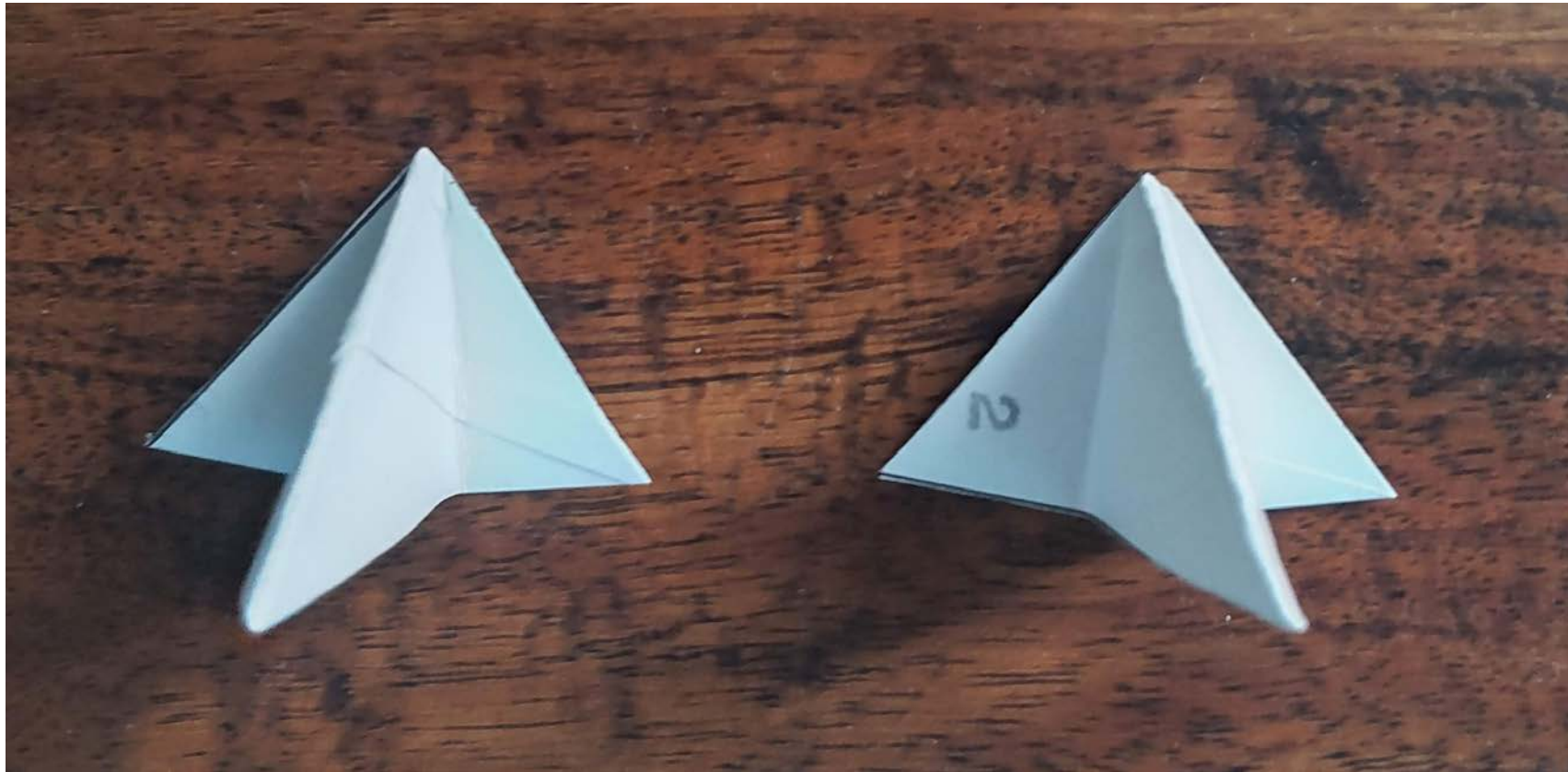

⑧ トイレト紙の芯しんを使って部品ぶひんが出来た？

同じ部品を4こ作りましょう。つぎに、好きな色や絵を描いてみましょう。
両面テープを貼はっておくと良いかも 3カ所

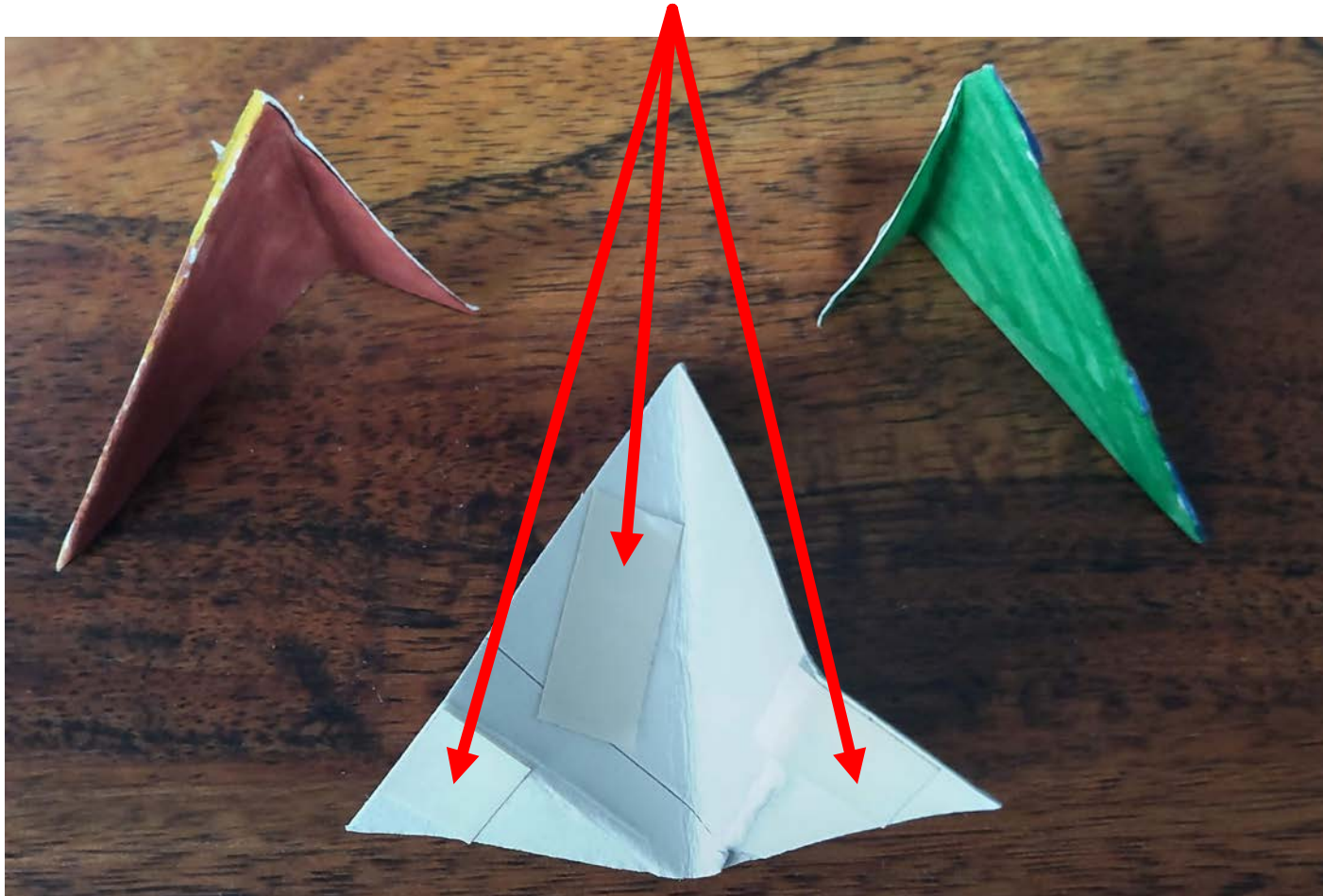

⑨ トイレトペーパーの芯しんを使って部品ぶひんが出来た？

両面テープを真ん中に貼はって2つおりました。

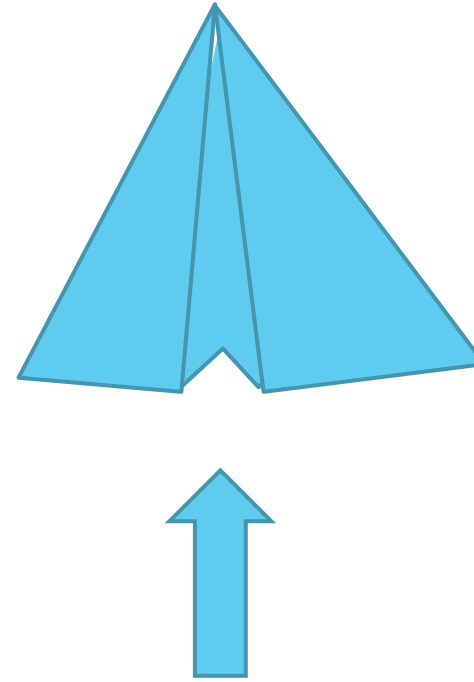
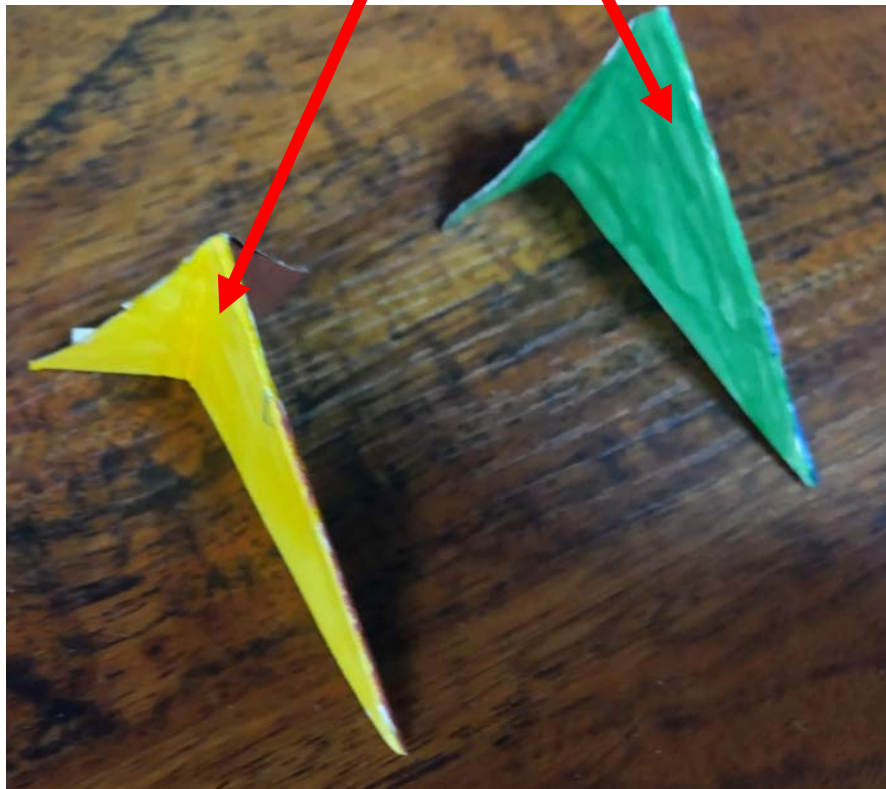

両面テープをはさんで閉じます

⑩ロケットの頭の部品を作ります。

両面テープを真ん中に貼って2つおりました。

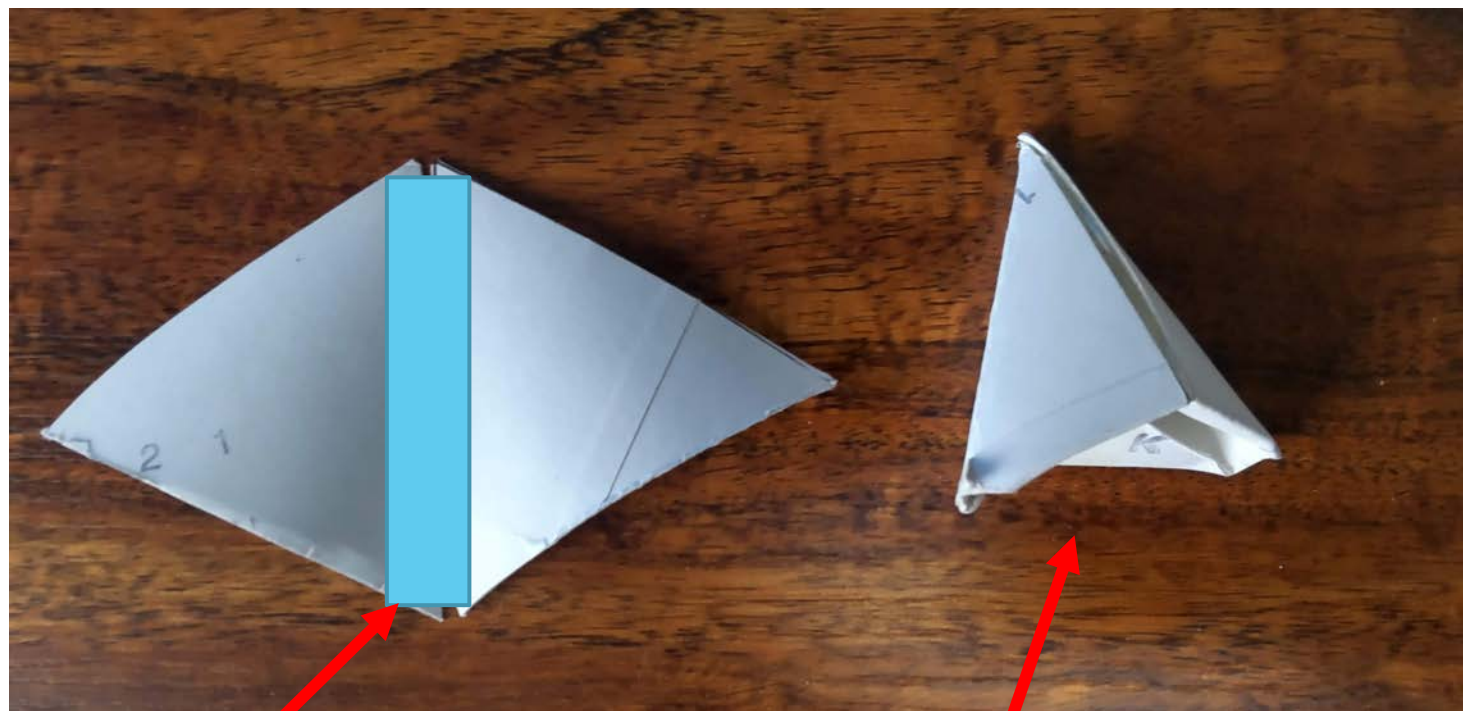

セロハンテープで2枚の紙をつなぎ合わせる。2箇所

△になるようにします。

⑩ロケットの頭の部品を作ります。

両面テープを真ん中に貼って2つおりました。

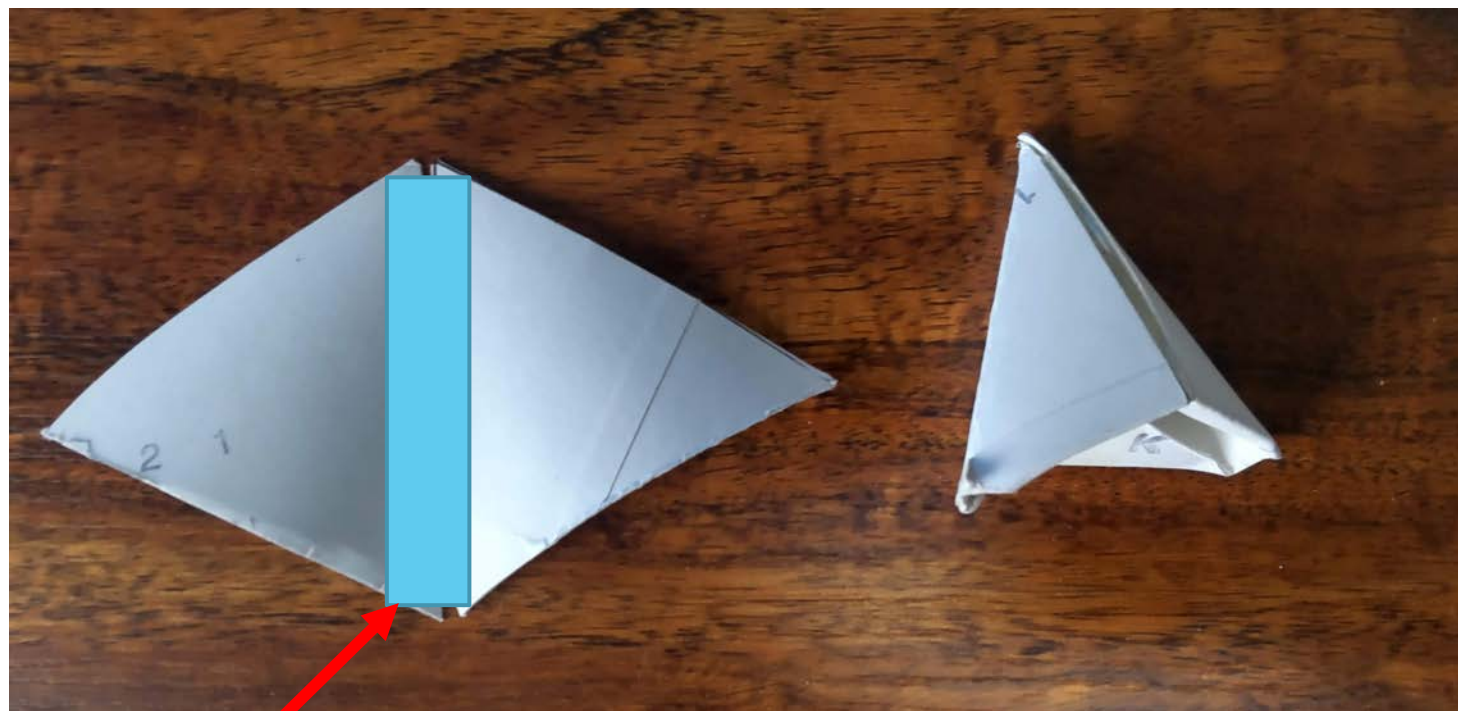

セロハンテープで2枚の紙をつなぎ合わせる。2箇所



△になるようにします。

⑪ ロケット組み立てをします。

底から3mm開けてつばさを両面テープでつけます

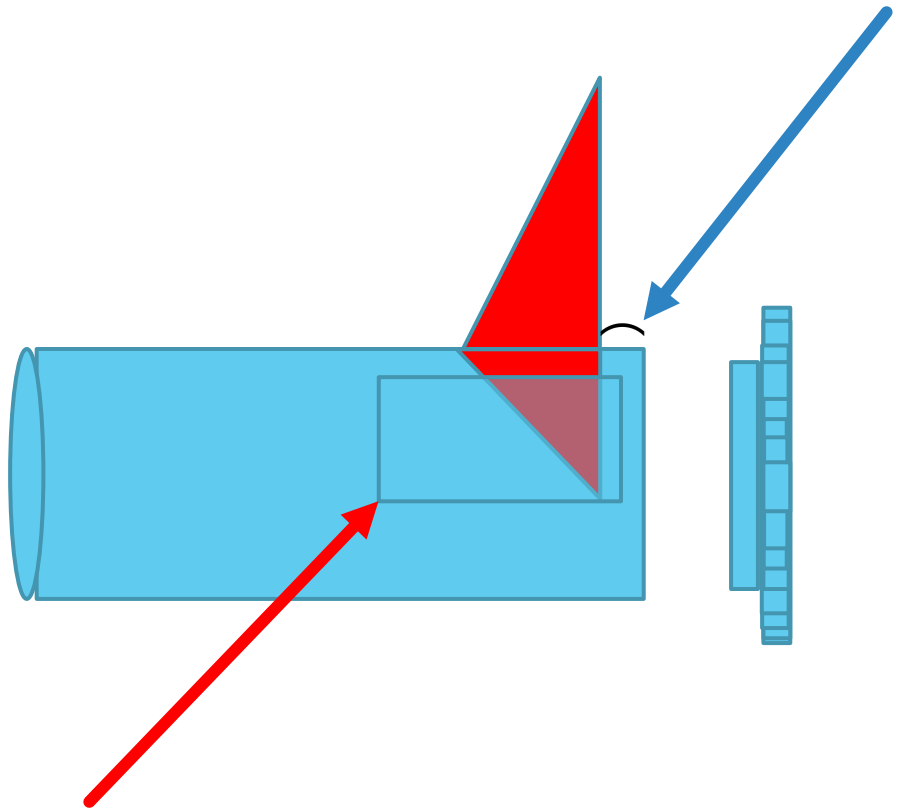

セロハンテープで補強ほきょうします。

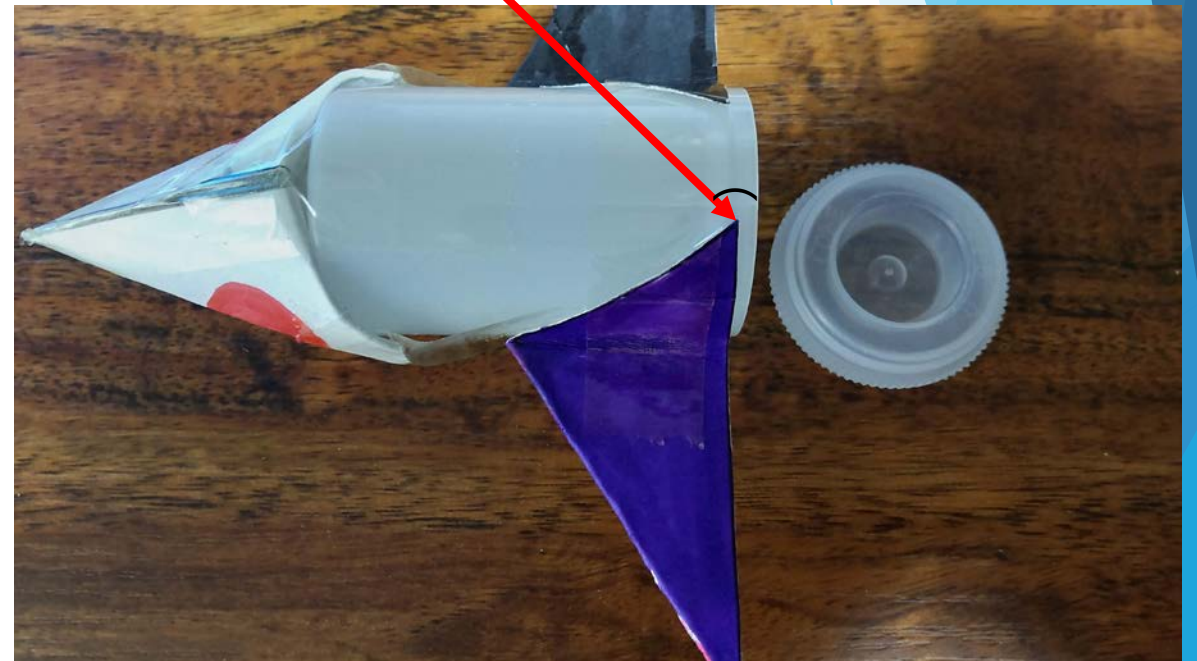

⑫ ロケット組み立てをします。

セロハンテープで頭とロケットを工夫くふうしてつなぎます。

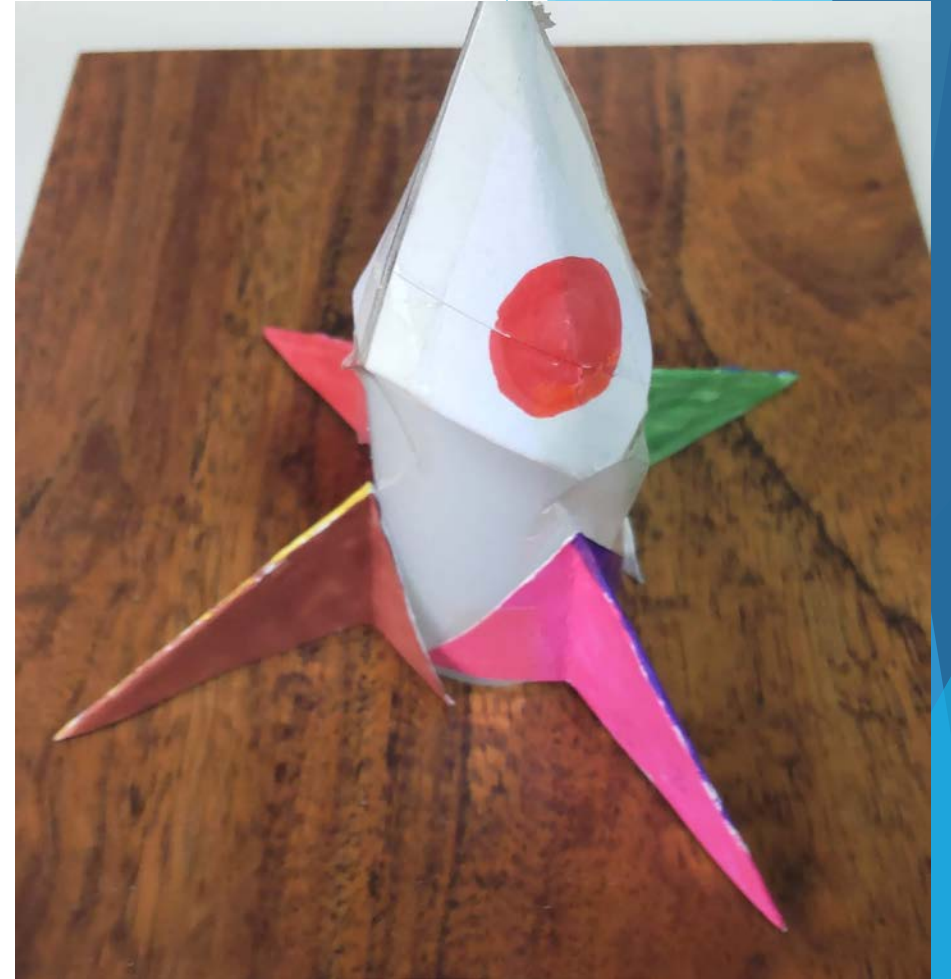
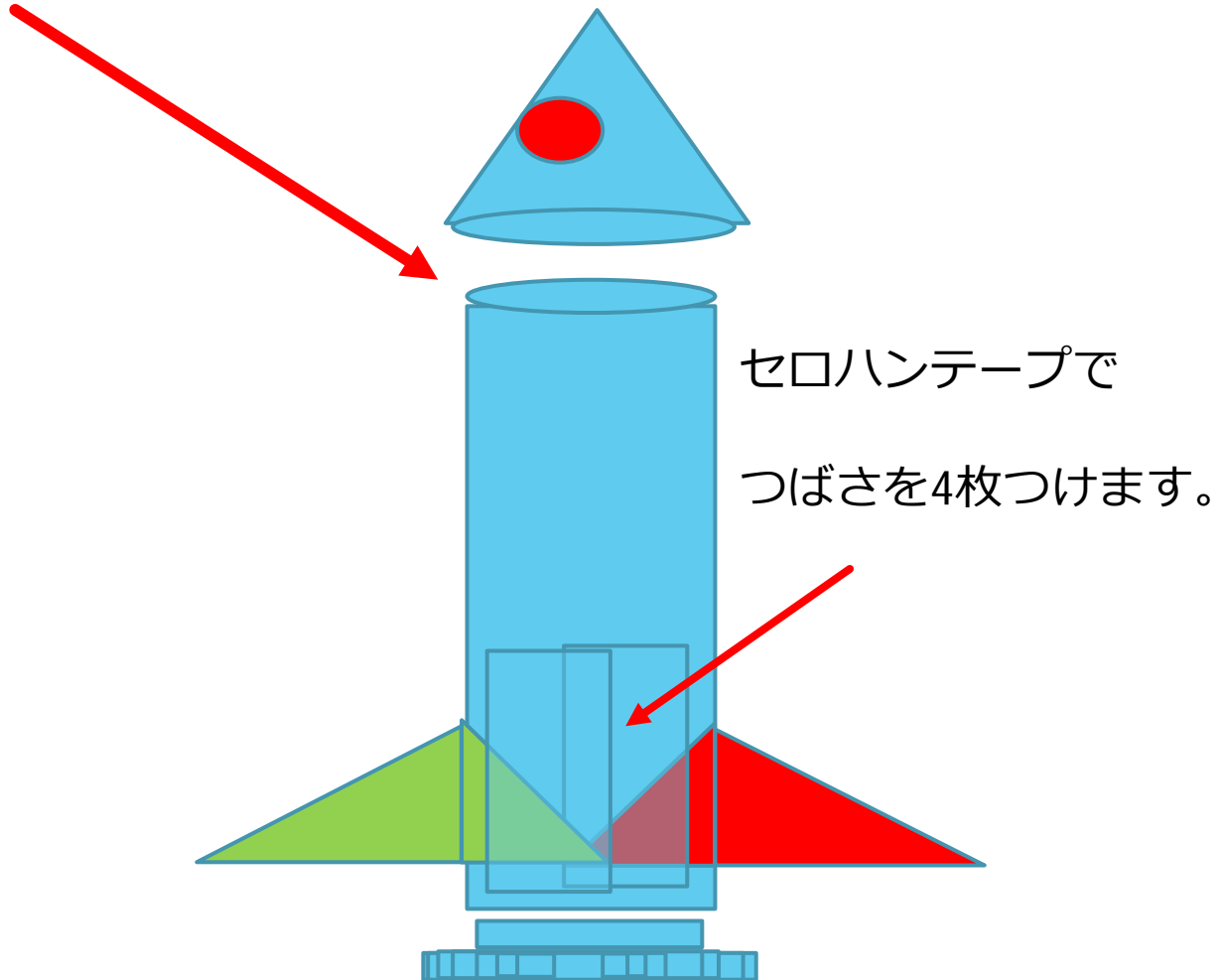

⑬ ロケットを飛ばします。

ロケット発射台にのせて飛ばします。広いお庭やこうえんで大人いっしょにとばしてください。

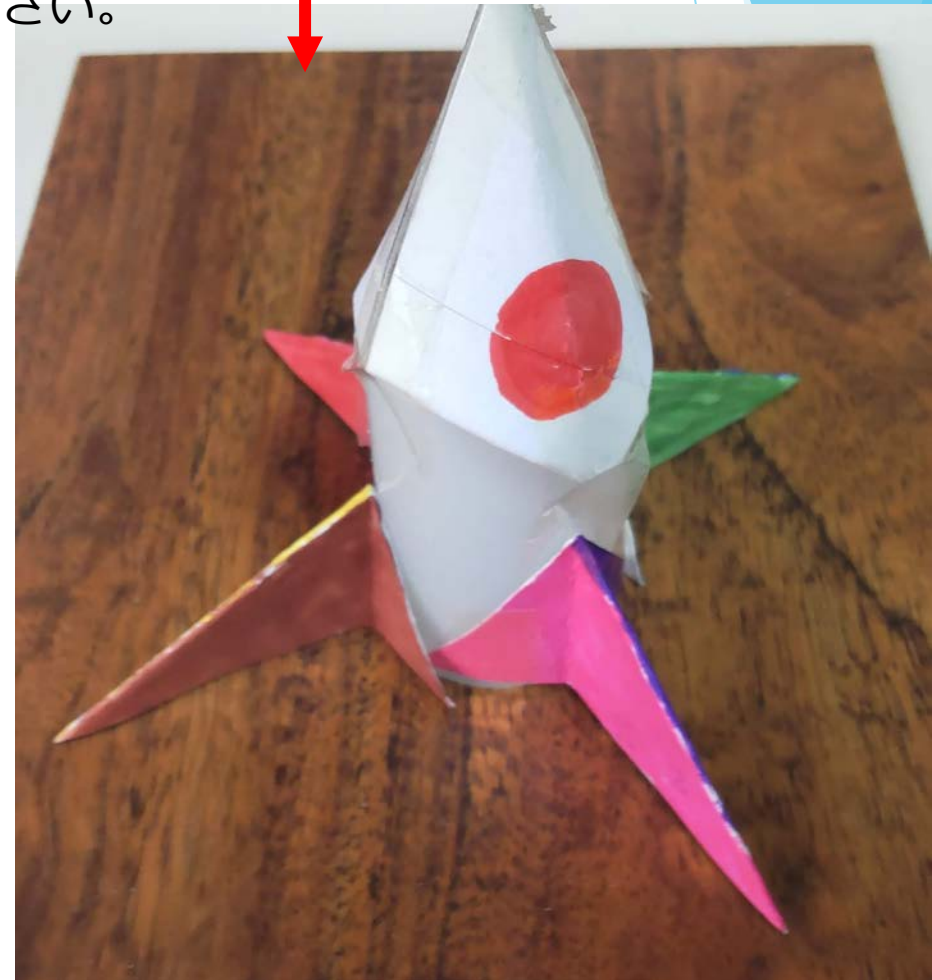
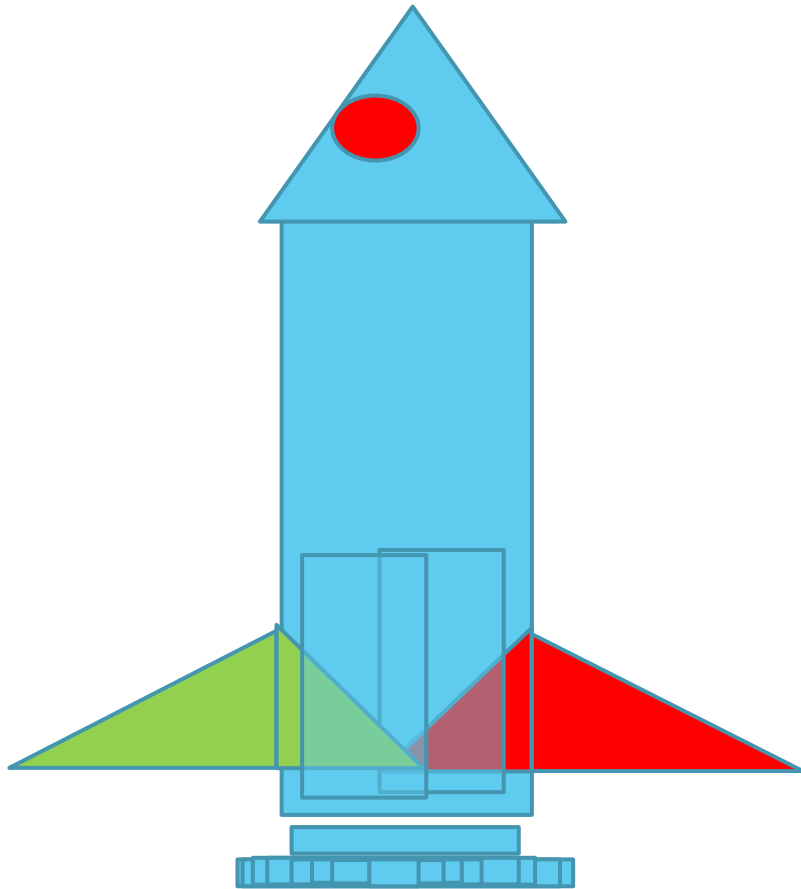

⑬ ロケットを飛ばします。

容器の3分の1の水とバスクリンの小さなかけら1つを入れてふたを
しっかり閉めてから、発射台にのせて待ちます。

